



CERRAD × LAMANIA  
HOME

НОВЫЕ КОЛЛЕКЦИИ / НОВІ КОЛЕКЦІЇ

BRAZILIAN QUARTZITE · MARMO THASSOS / MOROCCO  
MODERN CONCRETE · CEPPO NUOVO

”

*„Интерьеры, как и мода, выражают характер человека, они пробуждают эмоции и вдохновляют к действию. Интерьер дома, его энергетика может изменить нашу жизнь к лучшему”.*

*„Интер’ери, як мода, виражають характер людини, вони пробуджують емоції і надихають на дії. Всередині будинку, його енергією ми можемо змінити наше життя на краще”.*

Посол Проекта  
Основательница La Mania и La Mania Home

Посол Проекту  
Засновник La Mania і La Mania Home

*Joana Paetz-Rivis*



# CERRAD X LAMANIA

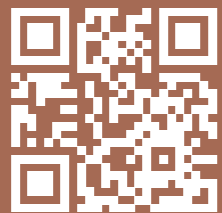

01

## BRAZILIAN QUARTZITE

В ритме совершенного дизайна.  
В ритмі ідеального дизайну.

4



02

## MARMO THASSOS / MOROCCO

Совершенство закрыто в мраморе.  
Досконалість укладена в мармурі.

36

03

## MODERN CONCRETE

Красота, полная контрастов.  
Краса, повна контрастів.

56



04

## CEPPO NUOVO

Из итальянской столицы моды.  
Уродженец італійської столиці моди.

74

## *В ритме совершенного дизайна*

**Яркая, но в то же время полная класса.  
Выразительная, но полная гармонии. De nada!**

Вы слышите энергичную музыку? Вы чувствуете, как воздух вибрирует, пульсирует и дрожит? Горячий песок под ногами, голубая вода на горизонте и только одна мысль в голове: как сохранить этот климат подольше, закрыть его в своих руках и забрать с собой навсегда, чтобы ежедневно он радовал своим ритмом, контрастами и экзотикой. Вы уже знаете, что вам будет тяжело прощаться с лазурным океаном, золотым пляжем и глубиной темных скал. Но действительно ли вы должны с ними расстаться?

## *В ритмі ідеального дизайну*

**Буйний, але повний клас.  
Виразний і повний гармонії. De nada!**

Чуєш енергійну музику? Відчуваєте, як повітря вібрує, пульсує і тремтить? Під ногами гарячий пісок, на горизонті блакитна гладка вода, а в голові тільки одна думка: як затримати цей Клімат довше, замкнути його в долонях і забрати назавжди з собою, щоб кожен день захоплював ритмом, контрастом і екзотикою. Ви вже знаєте, що Вам буде важко попрощатися з блакитною часткою океану, невеликим злотим пляжем і глибиною темних скель. Але, чи вам дійсно потрібно розлучатися з нею?

# 01



Вдохновение / Інспірація

**BRAZILIAN**  
QUARTZITE



/ Brazilian Quartzite GREEN



”

Подобно тому, как Бразилию можно исследовать годами, так вдохновленная Бразилией коллекция «Brazilian Quartzite» откроет перед вами разные облики.

Так само, як Бразилію можна досліджувати протягом багатьох років, так натхненна колекція Brazilian Quartzite відкриє перед Вами різні обличчя.



Вдохновение / Інспірація | BRAZILIAN QUARTZITE



*/ Brazilian Quartzite GREEN*

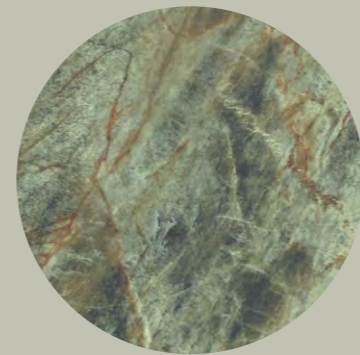



”

Плитка из коллекции  
«Brazilian Quartzite»  
уникальна... Она привлекает  
внимание и вызывает эмоции.

Плитка з колекції Brazilian  
Quartzite унікальна...  
Вона привертає увагу,  
викликає емоції.

*/ Brazilian Quartzite GREEN*

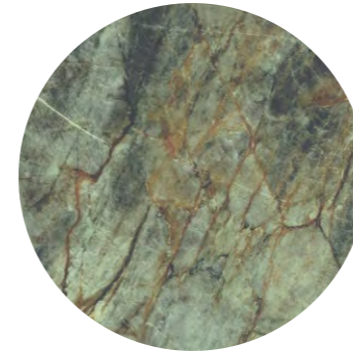

*/ Brazilian Quartzite NATURAL*



Вдохновение / Інспірація | **BRAZILIAN QUARTZITE**





”

Пять цветовых вариаций и разнообразие форматов когда-то удивят вас энергией красочного карнавала в Рио, в другое время успокоят элегантной прохладой отдыха в тени пальм.

П'ять варіантів кольорів і різноманітність форматів одного разу здивують енергією барвистого карнавалу в Рио, іншим разом заспокоюють елегантною прохолодою відпочинку в тіні пальм.







*/Modern Concrete IVORY*



*/Brazilian Quartzite GREEN*

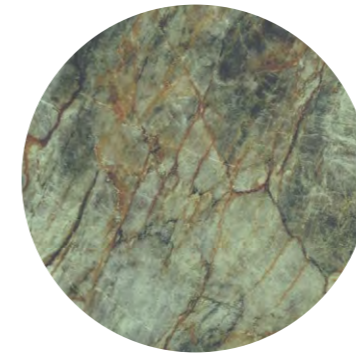

”

Какой цвет больше всего подходит вашему миру? Создайте идеальный фон для своих действий...

Який колір буде вписуватися у Ваш світ найкраще? Створіть ідеальний фон для своїх дій...

Вдохновение / Інспірація | BRAZILIAN QUARTZITE

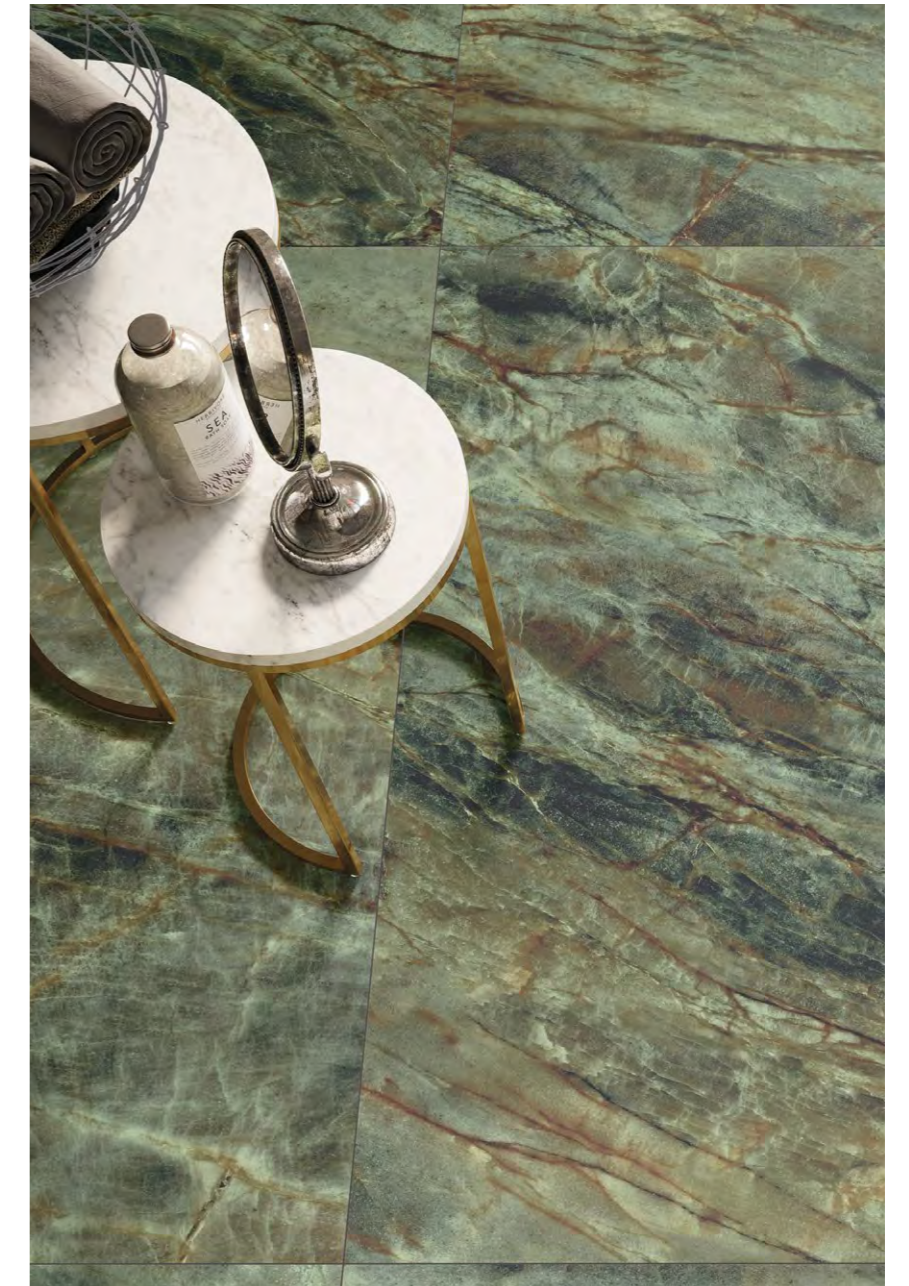

Вдохновение / Інспірація | BRAZILIAN QUARTZITE



/ Brazilian Quartzite BLUE

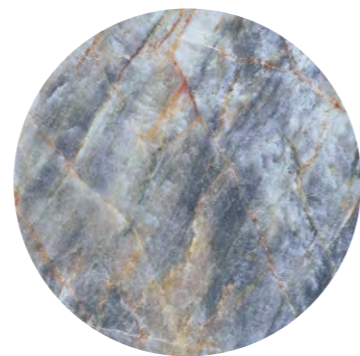

”

Богатство оттенков открывает  
бесконечные возможности  
для формирования простран-  
ства. Рисунки прожилок, узо-  
ры доказывают силу природы.

Багатство кольорів дає  
необмежені можливості  
для формування простору.  
Малюнки, візерунки доводять  
силу природи.





Вдохновение / Інспірація | **BRAZILIAN QUARTZITE**

*/ Brazilian Quartzite BLUE*

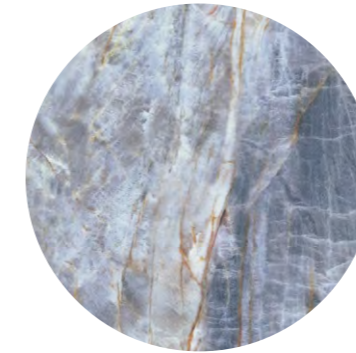

*/ Brazilian Quartzite NATURAL*



/ *Brazilian Quartzite BLACK*

”

Контрасты и яркие цвета именно здесь прекрасно гармонируют. Поразительная разнообразность – во всех отношениях.

Контрасты, выразительные оттенки тут прекрасно соединяются друг с другом. Захватывающая разнообразность – во всех аспектах.



*/ Marmo Thassos*



*/ Brazilian Quartzite BLACK*



Вдохновение / Інспірація | **BRAZILIAN QUARTZITE**





*/ Brazilian Quartzite AMBER*

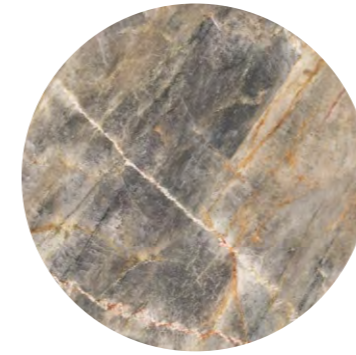

*/ Marmo Thassos*



Вдохновение / Інспірація | **BRAZILIAN QUARTZITE**



Вдохновение / Інспірація | **BRAZILIAN QUARTZITE**



*/Brazilian Quartzite AMBER*



*/Modern Concrete IVORY*





Вдохновение / Інспірація | **BRAZILIAN QUARTZITE**

*/ Brazilian Quartzite NATURAL*



*/ Brazilian Quartzite BLACK*

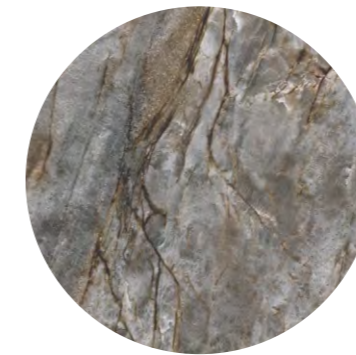





**BRAZILIAN QUARTZITE** | коллекция / колекція

/ Natural

120 x 280

✎ 4 / ✎ 0,6



5903313331401 мат  
5903313331708 полир / полір

✎ 12 - різнообразие графіки / кількість лицьових сторін

МАТ  
PEI ●●●●○ / (R9)

ПОЛИР / ПОЛІР  
PEI ●●●●○

60 x 120

✎ 24 / ✎ 0,8

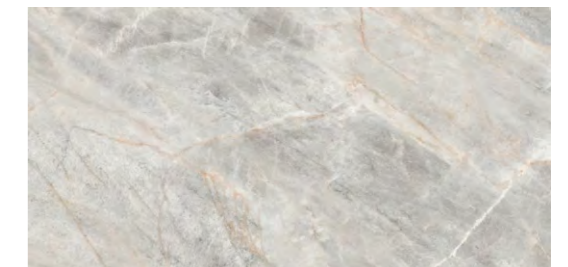

5903313331197 мат  
5903313331500 полир / полір

120 x 120

✎ 12 / ✎ 0,8



5903313335874 мат  
5903313335690 полир / полір

BRAZILIAN QUARTZITE | коллекция / колекція

/ Green

120 x 280

4 / 0,6



5903313331364 мат  
5903313331661 полир / полір

PEI ●●●● / (R9) MAT | ПОЛИР / ПОЛІР  
PEI ●●●●

60 x 120

24 / 0,8

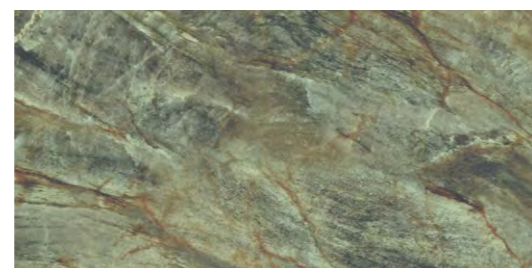

5903313331159 мат  
5903313331463 полир / полір

120 x 120

12 / 0,8



5903313335836 мат  
5903313335652 полир / полір

/ Blue

120 x 280

4 / 0,6



5903313331340 мат  
5903313331647 полир / полір

PEI ●●●● / (R9) MAT | ПОЛИР / ПОЛІР  
PEI ●●●●

60 x 120

24 / 0,8



5903313331135 мат  
5903313331449 полир / полір

120 x 120

12 / 0,8



5903313335812 мат  
5903313335638 полир / полір

**BRAZILIAN QUARTZITE** | коллекция / колекція

/Amber

120 x 280

✂ 4 / ✂ 0,6



5903313331425 мат  
5903313331722 полир / полір

PEI ●●●●○ / (R9) MAT | ПОЛИР / ПОЛІР  
PEI ●●●●○

60 x 120

✂ 24 / ✂ 0,8

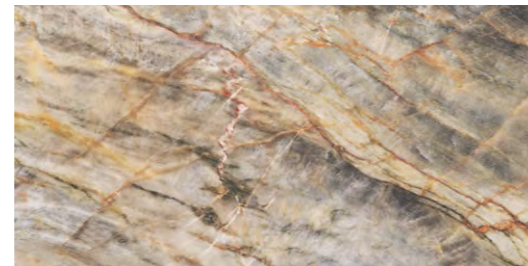

5903313331210 мат  
5903313331524 полир / полір

120 x 120

✂ 12 / ✂ 0,8

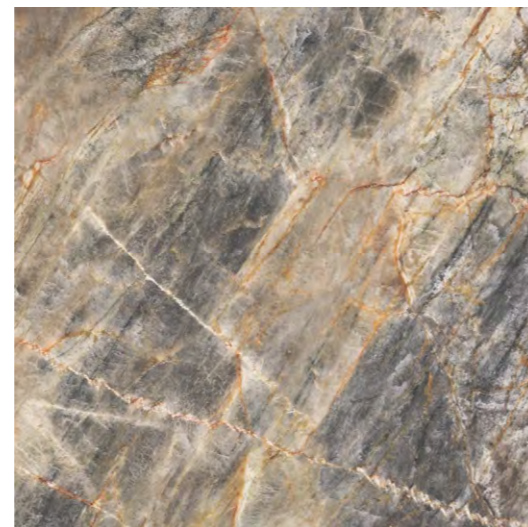

5903313335898 мат  
5903313335713 полир / полір

/Black

120 x 280

✂ 4 / ✂ 0,6



5903313331388 мат  
5903313331685 полир / полір

PEI ●●●●○ / ✂ / (R9) MAT | ПОЛИР / ПОЛІР  
PEI ●●●●○ / ✂

60 x 120

✂ 24 / ✂ 0,8



5903313331173 мат  
5903313331487 полир / полір

120 x 120

✂ 12 / ✂ 0,8



5903313335850 мат  
5903313335676 полир / полір

## Совершенство закрыто в мраморе

### Thassos – несомненный восторг. Паракало!

Легкий ветерок, чистое голубое небо и цвет моря, который не поддается никакому определению. Здесь время течет медленнее, все на вкус более ощутимо, а насыщенные свежим воздухом органы чувств впитывают средиземноморский климат и замечают то, что незаметно на первый взгляд. Магия закрыта в каждой мельчайшей детали.

### Могоссо – окутанное тайной

Песчаные пустыни Сахары, кедровые леса Среднего Атласа и прибрежные лагуны. Волшебная страна заходящего солнца приглашает вас в путешествие, полное востока, с бокалом «the a la menthe» в руке. Многоцветная мозаика восточной культуры.

## Досконалість укладена в мармурі

### Thassos – безапеляційний захват. Parakalo!

Легкий вітерець, чисте блакитне небо і колір моря, який виразив від будь-якого визначення. Тут час тече повільніше, все смачніше, а насичені свіжим повітрям почуття вбирають середземноморський клімат і сприймають те, що на перший погляд невидимо. Магія укладена в кожну дрібницю.

### Могоссо – оповита таємницею

Через піщані пустелі Сахары, кедрові ліси Середнього Атласу, через прибережні лагуни. Чарівна країна призахідного сонця запрошує вас в подорож, повне сходу, зі склянкою «a la menthe» в руці. Різноманітна мозаїка східної культури.

# 02



Вдохновение / Інспірація

# MARMO

THASSOS / MOROCCO

Вдохновение / Інспірація | MARMO THASSOS



”

Тасос, жемчужина в короне Греції, став вдохновени-ем для создания коллекции Marmo Thassos - плитки с белой поверхностью и динамичными серыми прожилками.

Thassos – перлина в короні Греції стала джерелом натхнення для колекції Marmo Thassos – плитки з білою поверхнею з динамічними прожилками у відтінках сірого.

/ Marmo Thassos



Вдохновение / Інспірація | MARMO THASSOS



”

Текстура позволяет играть свету, который прекрасно осветит любую композицию. Дворцовый интерьер средиземноморской резиденции в самом сердце родного климата? Элегантность, которая не подавляет и заставляет интерьер дышать пространством?

Текстура дозволяє на гру світла, і це прекрасно висвітлює будь-яку композицію. Палацовий інтер'єр середземноморської резиденції в самому серці місцевого клімату? Елегантність, яка не пригнічує і змушує інтер'єр дихати простором?

/ Marmo Thassos

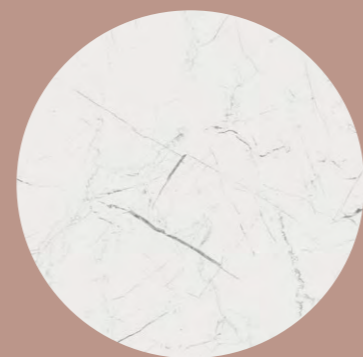



Вдохновение / Інспірація | **MARMO THASSOS**



”

Независимо от выбранного вами стиля, Marmo Thassos гарантирует простор и подчеркнет уникальный характер вашего интерьера.

Який би стиль ви не вибрали, Marmo Thassos гарантує простір, підкреслить унікальний характер вашого інтер'єру.



Вдохновение / Інспірація | MARMO THASSOS



*/ Marmo Thassos*



*/ Brazilian Quartzite NATURAL*







Вдохновение / Інспірація | MARMO THASSOS / MOROCCO

*/ Marmo Thassos*



*/ Marmo Morocco*



Вдохновение / Інспірація | MARMO MOROCCO



”

Как и Сахара, Мармо Мороссо днем окутано тайной, а ночью открывается нам в лунном свете. Вы можете затеряться в нем, погрузиться в него, открывать его различные облики годами.

Як і сахара, Мармо Мороссо протягом дня оповита таємницею, вночі оголюється перед нами в сяйві місяця. У ній можна губитися, блукати, роками відкривати її різні обличчя.

/ Marmo Morocco





Вдохновение / Інспірація | MARMO MOROCCO

”

Загадочный, атмосферный,  
таинственный, контрастный,  
как культура Марокко.

Загадкова, кліматична,  
таємнича, контрастна,  
як культура Марокко.

*/ Marmo Morocco*

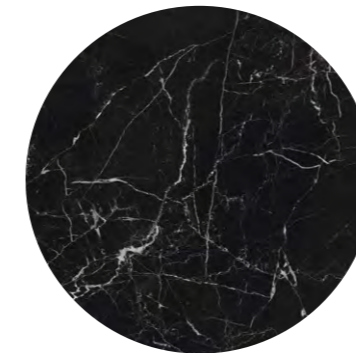

*/ Modern Concrete SILVER*



MARMO THASSOS | коллекция / колекція

120 x 280

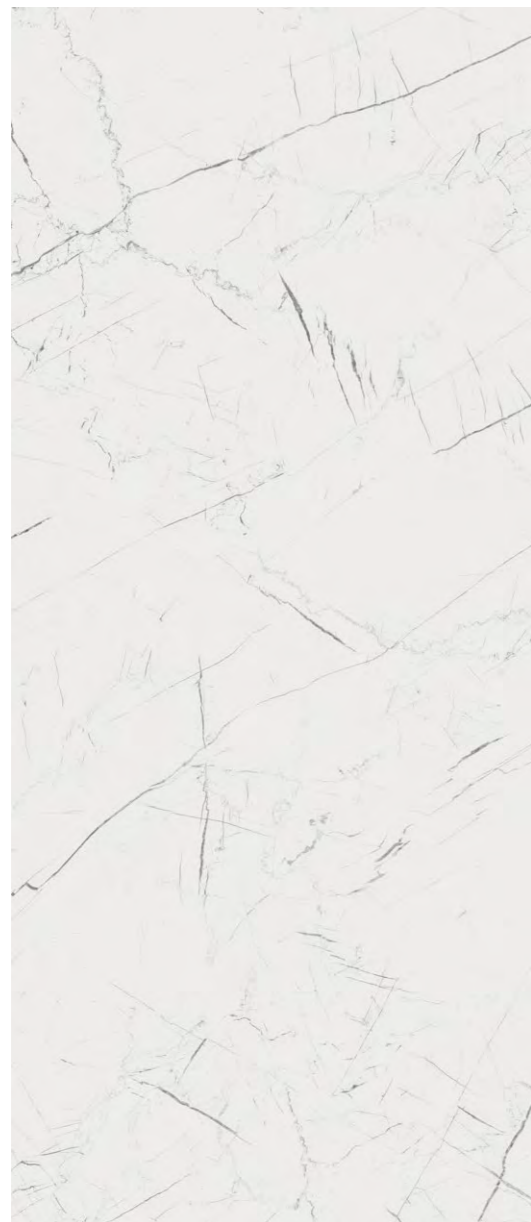

5903313330817 мат  
5903313330916 полир / полир

4 / 0,6

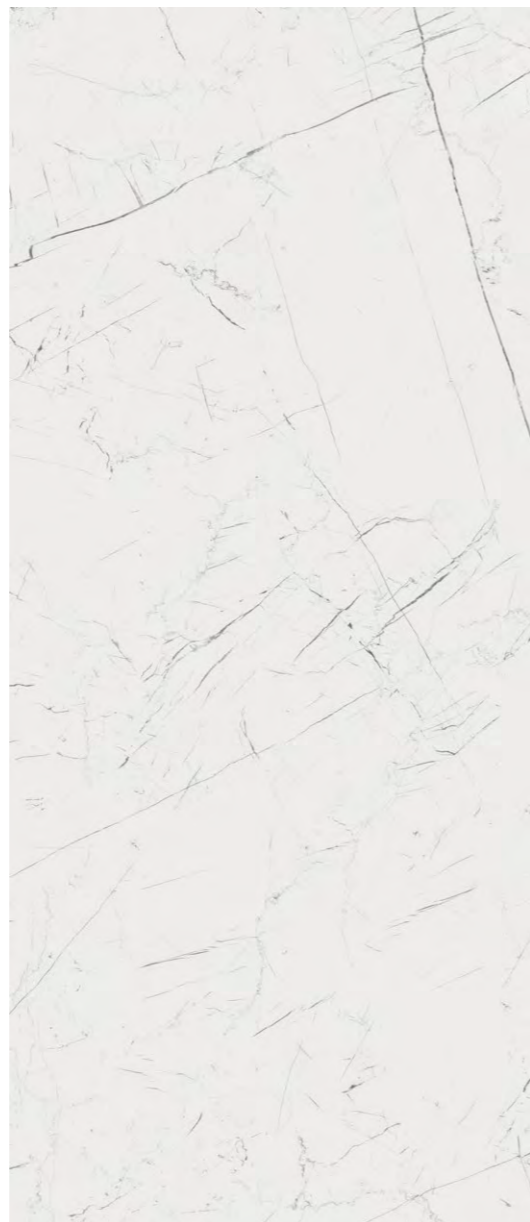

120 x 120

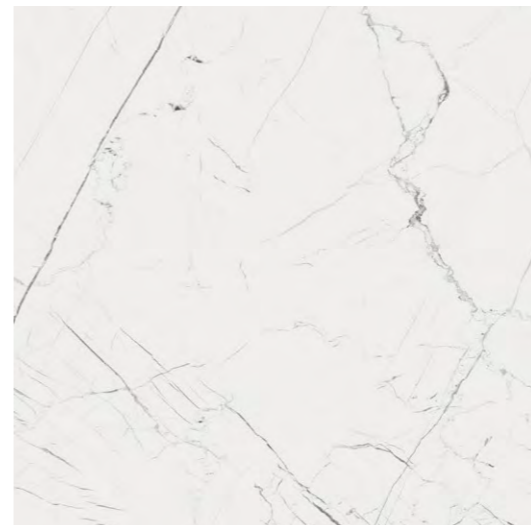

5903313335799 мат  
5903313335775 полир / полир

12 / 0,8

60 x 120

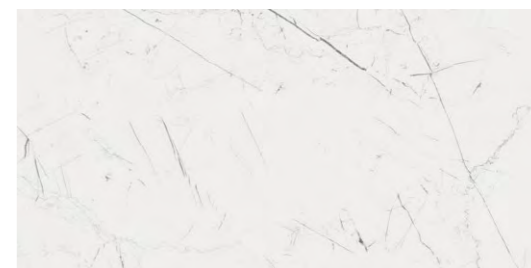

5903313330732 мат  
5903313330831 полир / полир

24 / 0,8

80 x 80

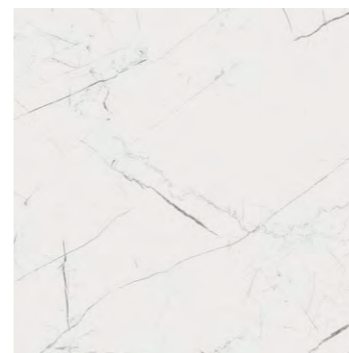

5903313330770 мат  
5903313330879 полир / полир

44 / 0,8

80 x 160

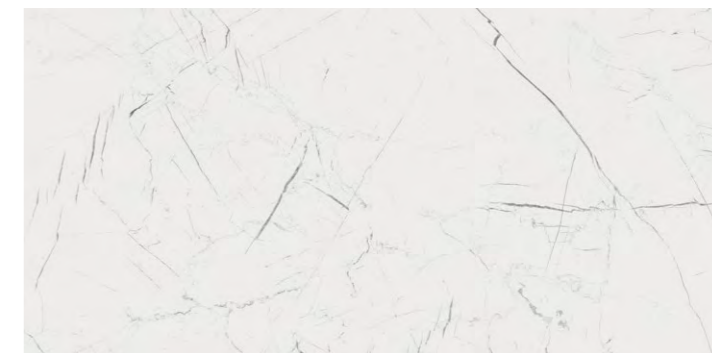

5903313330794 мат  
5903313330893 полир / полир

24 / 0,8

PEI ●●●●○ /  / MAT (R9) | ПОЛИР / ПОЛІР PEI ●●●●○

MARMO MOROCCO | коллекция / колекція

120 x 280



5903313331012 мат  
5903313331111 полир / полир

4 / 0,6



120 x 120

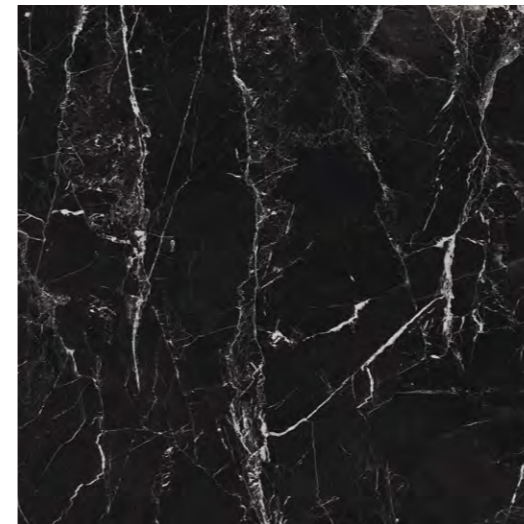

5903313335737 мат  
5903313335751 полир / полир

12 / 0,8

60 x 120

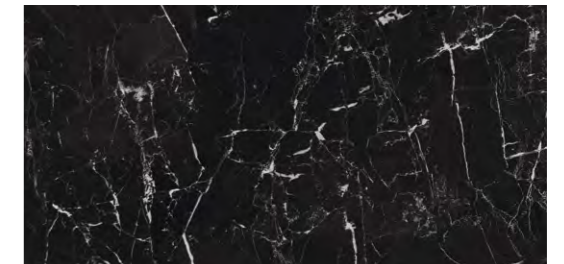

5903313330930 мат  
5903313331036 полир / полир

24 / 0,8

80 x 80

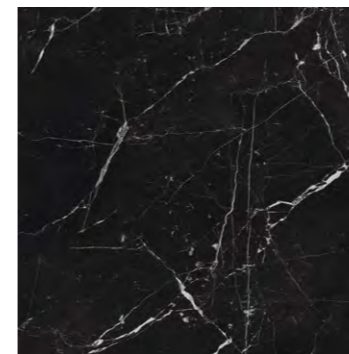

5903313330978 мат  
5903313331074 полир / полир

44 / 0,8

80 x 160

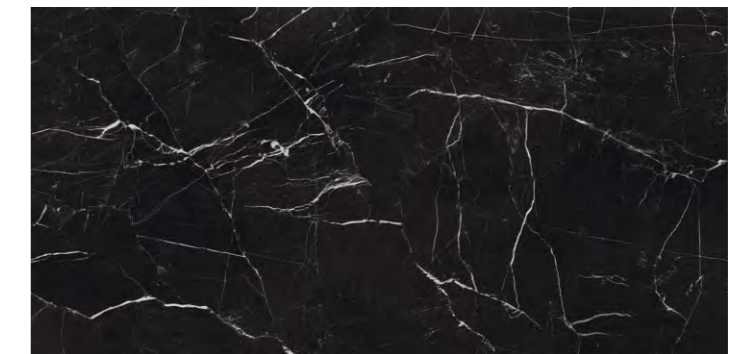

5903313330992 мат  
5903313331098 полир / полир

24 / 0,8

PEI ●●●○ / / / / MAT | ПОЛИР / ПОЛИР  
PEI ●●●○ /

## Красота, полная контрастов

Стильно, но современно.

Минималистически, но впечатляюще. **There you go!**

Манит суетой эклектичных улиц, соблазняет музыкой ночной жизни, держит вас на расстоянии своей холодной, бетонной серостью, чтобы вскоре порадовать вас ослепительным сиянием неоновых огней или успокоить ваши чувства зеленью, растущей между зданиями. Нью-Йорк – Большое яблоко – плод города, вкус которого совершенно разный для каждого.

## Краса, повна контрастів

З класом, але сучасно.

Мінімалістський, але вражаючий. **There you go!**

Спокушає поспіхом еклектичних вулиць, кокетливо просочуючись у вуха музику нічного життя, тримається на відстані, холодної, бетонної сірості, щоб деякий час помилуватися сліпучою блиском неонових вогнів або заспокоїти почуття росте між будівлями зеленню. Нью-Йорк – Велике Яблуко – плід міста, який для кожного має зовсім інший смак.

# 03



Вдохновение / Інспірація

MODERN  
CONCRETE

Вдохновение / Інспірація | MODERN CONCRETE



*/Modern Concrete SILVER*





”

Здесь нет ничего однозначного или очевидного. Классический серый встречается с бежевым и теряется в спокойном белом.

Тут немає нічого однозначного і очевидного. Позачасовий сірий колір стикається з бежевими і втрачається в спокійному білому.

/Modern Concrete SILVER



Вдохновение / Інспірація | MODERN CONCRETE





Вдохновение / Інспірація | MODERN CONCRETE



”

Синоним класса, неподвластности времени и невынужденной элегантности. Вы заслуживаете спокойствия и умиротворения.

Синонім класності, безвременья, непримиренної елегантності. Ти заслужив тишу і спокій.

/ Modern Concrete GRAPHITE

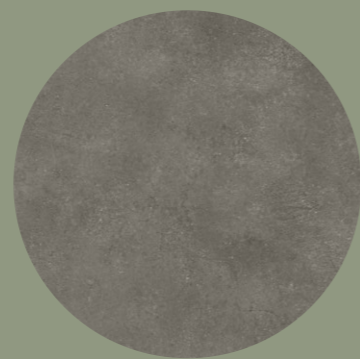



Вдохновение / Інспірація | MODERN CONCRETE



*/ Modern Concrete GRAPHITE*

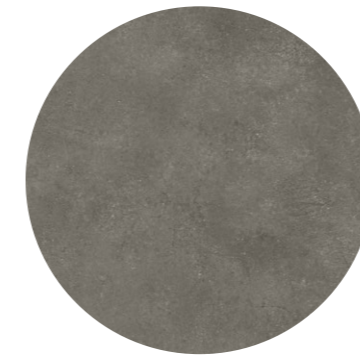



*/Modern Concrete IVORY*



Вдохновение / Інспірація | **MODERN CONCRETE**





”

Структуры, такие же изменчивые, как сущность Нью-Йорка, предлагают неограниченные возможности для дизайна.

Структуры, мінливі, як природа Нью-Йорка, дають необмежені можливості для організації.

*/ Brazilian Quartzite BLUE*

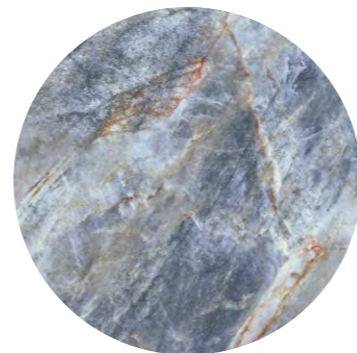

*/ Modern Concrete IVORY*





MODERN CONCRETE | коллекция / колекція

/Ivory

MAT  
PEI ●●●●○ / (R9)

LAPPATO  
SILKY CRISTAL  
PEI ●●●●○

120 x 280

✂ 4 / ✂ 0,6



5903313332163 мат  
5903313331920 lappato silky cristal

80 x 160

✂ 24 / ✂ 0,8

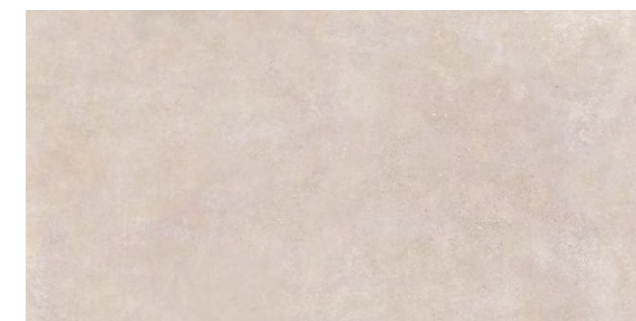

5903313332040 мат  
5903313331807 lappato silky cristal

120 x 120

✂ 12 / ✂ 0,8



5903313336093 мат  
5903313336031 lappato silky cristal

80 x 80

✂ 48 / ✂ 0,8



5903313331982 мат  
5903313331746 lappato silky cristal

MODERN CONCRETE | коллекция / колекція

/ Silver

MAT | LAPPATO SILKY CRISTAL  
 PEI ●●●●○ / (R9) | PEI ●●●●○

120 x 280  4 /  0,6



 5903313332187 мат  
 5903313331944 lappato silky cristal

80 x 160  24 /  0,8

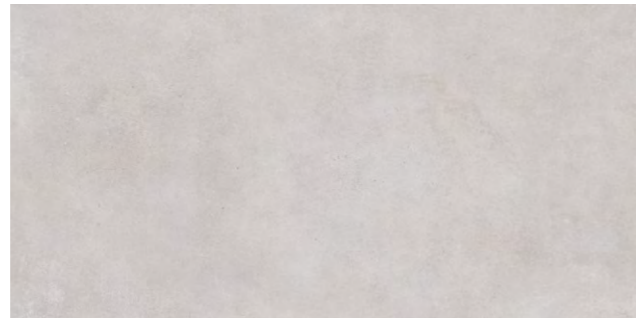



 5903313332064 мат  
 5903313331821 lappato silky cristal

120 x 120  12 /  0,8



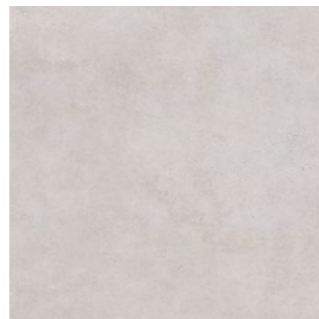

 5903313336116 мат  
 5903313336055 lappato silky cristal

80 x 80  48 /  0,8



 5903313332002 мат  
 5903313331760 lappato silky cristal

/ Graphite

MAT | LAPPATO SILKY CRISTAL  
 PEI ●●●●○ /  / (R9) | PEI ●●●●○ / 

120 x 280  4 /  0,6



 5903313332200 мат  
 5903313331968 lappato silky cristal

80 x 160  24 /  0,8



 5903313332088 мат  
 5903313331845 lappato silky cristal

120 x 120  12 /  0,8



 5903313336130 мат  
 5903313336079 lappato silky cristal

80 x 80  48 /  0,8



 5903313332026 мат  
 5903313331784 lappato silky cristal

## Из итальянской столицы моды

**Творите, создавайте, ходите по ней, как по подиуму и привнесите в свой дом миланский стиль! Non c'è di che!**

Солнце в зените, запах кофе витает в воздухе, атмосфера наполнена искусством, модой и дизайном. Полная класса и изысканности, но не лишена энергии и темперамента. В ней есть отголоски истории, которые становятся восхитительным фоном для современности. Полная контрастов, а потому целостная, временами прохладная, но омываемый южными лучами – итальянская столица красоты – Милан восхищает на каждом шагу.

## Уроженец итальянской столицы моды

**Твори, керуй, йди по ній, як по подіуму, і запрошуй в будинок трохи міланського стилю! Non c'è di che!**

Сонце в зеніті, ширяючий аромат кави, атмосфера галасливе мистецтво, мода, дизайн. Повна класу і вишуканості, але не позбавлена енергії і темпераменту. Відчуйте в ній відгомони історії, яка стає чудовим фоном для сучасності. Повна контрастів, і завдяки цьому гармонічна, іноді холодна, але купається в південних променях – Італійська столиця краси – Милан захоплює на кожному кроці.



# 04



Вдохновение / Інспірація

**CERRO**  
NUOVO

Вдохновение / Інспірація | CERPO NUOVO



”

Именно это вдохновило нас создать Cerpo Nuovo, коллекцию, которая точно отражает элегантность итальянского камня.

Саме вона стала джерелом натхнення для створення Cerpo Nuovo – колекції, яка вірно відображає елегантність італійської скелі.

/ Cerpo Nuovo SILVER

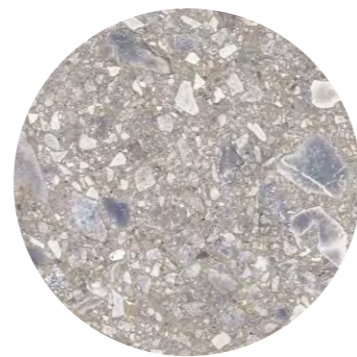



Вдохновение / Інспірація | CERPO NUOVO



”

Достаточно так малого – быть  
в нужном месте и в нужной  
атмосфере.

Цього достатньо,  
щоб опинитися в потрібному  
місці і в потрібній атмосфері.

*/ Cerpo Nuovo GRAPHITE*

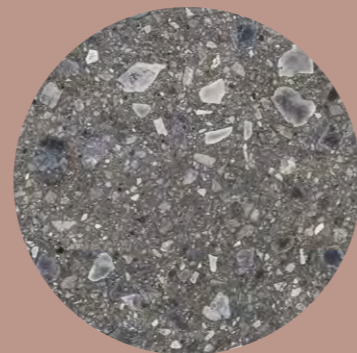

*/ Cerpo Nuovo SILVER*

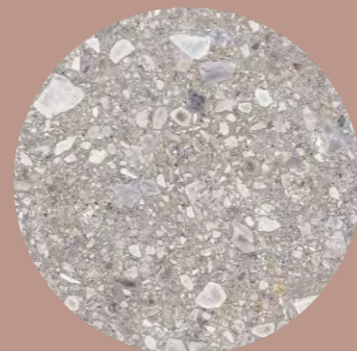



*/ Ceppo Nuovo SILVER*

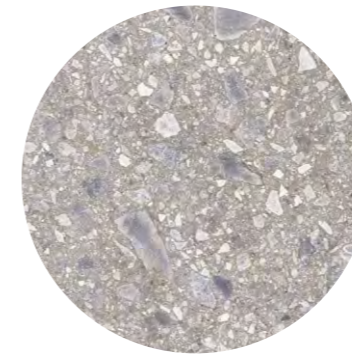

”

Вдохновляет, рождает  
новое, влияет на творческое  
мышление...

Надихає, дає початок  
новому, впливає на творче  
мислення...



Вдохновение / Інспірація | CERRO NUOVO



”

Серро Nuovo дополняет изысканные интерьеры, это основа и фон, который восхищает и воздействует на чувства.

Серро Nuovo доповнює вишукані інтер'єри, є основою і фоном, який радує і впливає на почуття.

/ Cerro Nuovo SILVER

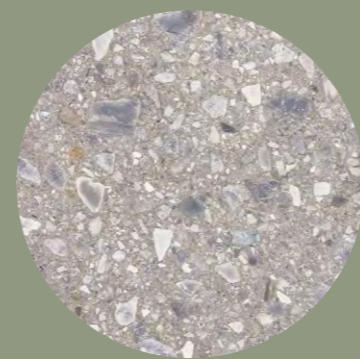

Вдохновение / Інспірація | CERRAD NUOVO

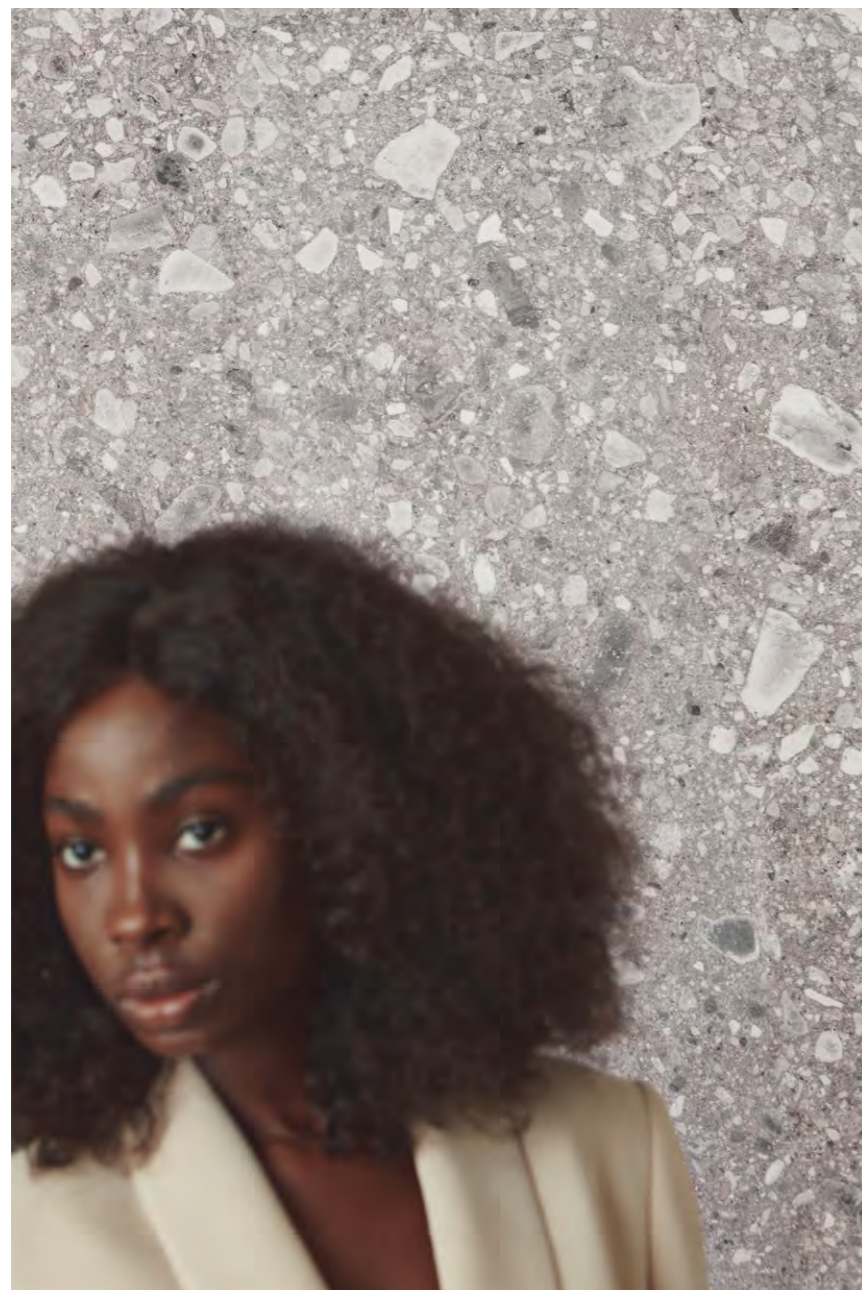

”

В поисках вдохновения...  
Вы найдете идеальный  
оттенок для создания  
идеального фона,  
соответствующего вашему  
характеру.

У пошуках натхнення...  
ви знайдете ідеальний  
відтінок, який дозволить вам  
створити ідеальний фон, який  
відповідає вашому характеру.

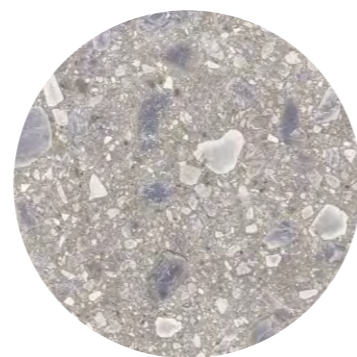
/ *Cerro Nuovo SILVER*

Вдохновение / Інспірація | **CEPPO NUOVO**



*/ Ceppo Nuovo BLACK*

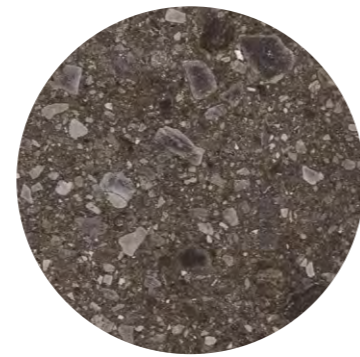



CEPPO NUOVO | коллекция / колекція

/Silver

120 x 280

4 / 0,6

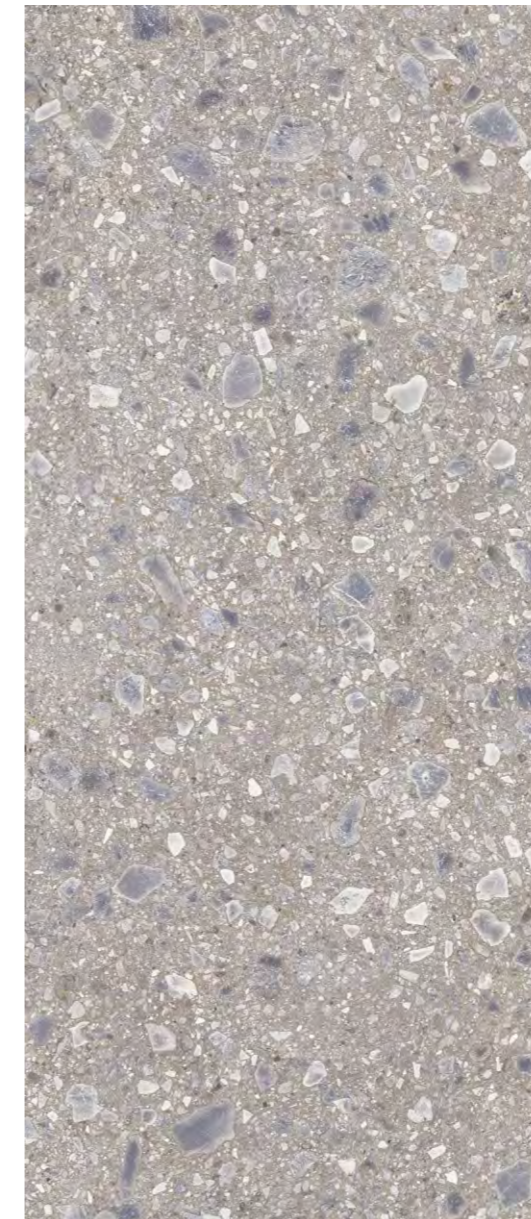

5903313330497 мат  
5903313330671 полир / полір

12 - разнообразие графики / кількість лицьових сторін

PEI ●●●●○ / R9

МАТ

ПОЛИР / ПОЛІР

PEI ●●●●○

60 x 120

24 / 0,8



5903313330374 мат  
5903313330558 полир / полір

120 x 120

12 / 0,8



5903313335430 мат  
5903313335492 полир / полір

CEPPO NUOVO | коллекция / колекція

/ Graphite

120 x 280

✂ 4 / ✂ 0,6



5903313330510 мат  
5903313330695 полир / полир

PEI ●●●● / (R9) MAT | ПОЛИР / ПОЛІР  
PEI ●●●●

60 x 120

✂ 24 / ✂ 0,8



5903313330398 мат  
5903313330572 полир / полир

120 x 120

✂ 12 / ✂ 0,8



5903313335454 мат  
5903313335515 полир / полир

/ Black

120 x 280

✂ 4 / ✂ 0,6



5903313330534 мат  
5903313330718 полир / полир

PEI ●●●● / ✂ / (R9) MAT | ПОЛИР / ПОЛІР  
PEI ●●●● / ✂

60 x 120

✂ 24 / ✂ 0,8



5903313330411 мат  
5903313330596 полир / полир

120 x 120

✂ 12 / ✂ 0,8



5903313335478 мат  
5903313335539 полир / полир

## РАЗМЕРЫ И УПАКОВКА / РОЗМІРИ І УПАКОВКА

|   | Размеры / розміри [см] | Количество штук в коробке / кількість штук в коробці | м <sup>2</sup> в коробке / м <sup>2</sup> в коробці | Вес упаковки / вага упаковки [кг] | м <sup>2</sup> / шт. на поддоне / а піддоні | Количество коробок на поддоне / кількість коробок на піддоні | Вес поддона / вага піддону [кг] | Морозостойкость / морозостійка |
|---|------------------------|--|---|-----------------------------------|---|--|---------------------------------|--------------------------------|
| РЕКТИФИЦИРОВАННАЯ ПЛИТКА / РЕКТИФІКОВАНА ПЛИТКА | 59,7x119,7x0,8         | 2  | 1,43  | 27,31                             | 47,19                                       | 33   | 901,2                           | ✓                              |
|   | 119,7x119,7x0,8        | 1  | 1,43  | 27,31                             | 42,90                                       | 30   | 819,3                           |                                |
|   | 79,7x79,7x0,8          | 2  | 1,27  | 24,26                             | 60,96                                       | 48   | 1164,5                          |                                |
|   | 79,7x159,7x0,8         | 1  | 1,27  | 24,26                             | 50,80                                       | 40   | 970,4                           |                                |

|                  | Размеры / розміри [см] | Штук на паллете / кількість на палеті | м <sup>2</sup> на паллете / на палеті | Вес паллеты / вага паллети [кг] | Размеры паллеты / розміри на палеті [мм] | Морозостойкость / морозостійка |
|------------------|------------------------|---------------------------------------|---------------------------------------|---------------------------------|--|--------------------------------|
| A-FRAME          | 119,7x279,7x0,6        | 38                                    | 127,3                                 | 1980                            | 2900x1479x750                            | ✓                              |
| ПАЛЛЕТА / ПАЛЕТА |                        | 25                                    | 83,75                                 | 1340                            | 3030x1360x380                            |                                |

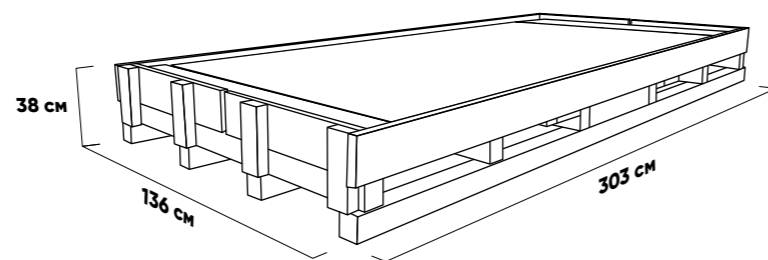
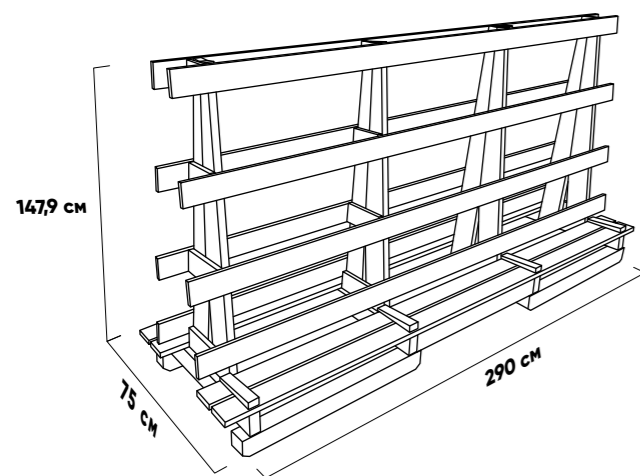

## ТЕХНИЧЕСКИЕ ХАРАКТЕРИСТИКИ И НОРМЫ

ЗНАЧЕНИЯ ПО СТАНДАРТУ: PN – EN 14411:2013-04 ПРИЛ. G И ЗАЯВЛЕННЫЕ – КЕРАМОГРАНИТ

| РАЗМЕР И ПЛОСКОСТНОСТЬ ПОВЕРХНОСТИ   |                            | НОМИНАЛЬНЫЙ РАЗМЕР Н |                       |
|--------------------------------------|----------------------------|----------------------|-----------------------|
|                                      |                            | 7 см ≤ Н < 15        | Н ≥ 15 см             |
| ИСПЫТАНИЯ СОГЛАСНО PN-EN ISO 10545-2 | длина                      | ± 0,9 мм             | ± 0,6% и max ± 2,0 мм |
|                                      | ширина                     | ± 0,9 мм             | ± 0,6% и max ± 2,0 мм |
|                                      | толщина                    | ± 0,5 мм             | ± 5% и max ± 0,5 мм   |
|                                      | отклонение от прямого угла | ± 0,75 мм            | ± 0,5% и max ± 2,0 мм |
|                                      | плоскостность поверхности  | ± 0,75 мм            | ± 0,5% и max ± 2,0 мм |

| PN – EN 14411:2013-04 ПРИЛ. G и заявленные   |   |   |
|--|---|---|
| ФИЗИЧЕСКИЕ СВОЙСТВА  | ТРЕБОВАНИЯ  | СРЕДНЕЕ ПОЛУЧЕННОЕ ЗНАЧЕНИЕ   |
| Водопоглощение испытания согласно PN-EN ISO 10545-3  | E ≤ 0,5%  | 0,05% – 0,10%   |
| Прочность на разрыв испытания согласно PN-EN ISO 10545-4   | для толщины < 7,5 мм – ≥ 700 Н<br>для толщины ≥ 7,5 мм – ≥ 1300 Н                           | 1300-1500 Н<br>2000-2200 Н  |
| Прочность на изгиб испытания согласно PN-EN ISO 10545-4  | > 35 Н/мм <sup>2</sup>  | 40-50 Н/мм <sup>2</sup>   |
| Устойчивость к истиранию испытания согласно PN-EN ISO 10545-7  | согласно декларации производителя   | клас 3 – 4  |
| Морозостойкость испытания согласно PN-EN ISO 10545-12  | требуемая   | устойчивы   |
| Химическая стойкость испытания по PN-EN ISO 10545-13<br>– к кислотам и щелочам слабой концентрации,<br>– к кислотам и щелочам сильной концентрации,<br>– к бытовым средствам/солям для бассейнов | согласно классификации производителя<br>– мин. В  | – LA<br>– HA<br>– A   |
| Противоскользящие характеристики испытания в соответствии с DIN 51130 + дополнительные процедуры   | согласно декларации производителя   | гладкая поверхность и рустикальная – R9                             |
| Выделение свинца и кадмия PN-EN ISO 10545-15   | требования директивы Комиссии 2005/31/EC<br>≤ 0,2 мг/л для свинца<br>≤ 0,02 мг/л для кадмия | свинца < 0,1 мг/дм <sup>3</sup><br>кадмия < 0,02 мг/дм <sup>3</sup> |
| Естественная радиоактивность ИТВ 455/2010  | нет требований  | ниже допустимых значений  |
| Стойкость к загрязнению PN-EN ISO 10545-14   | мин. 3 кл (GL)  | клас 5  |
| Устойчивость к капиллярным трещинам, исследования согласно стандарту PN-EN ISO 10545-11  | требуемая   | устойчивы   |
| Устойчивость к перепаду температур, исследования согласно стандарту PN-EN ISO 10545-9  | требуемая   | устойчивы   |



## ТЕХНІЧНІ ПАРАМЕТРИ ТА СТАНДАРТИ

ЗНАЧЕННЯ ЗА СТАНДАРТОМ: PN – EN 14411:2013-04 ANNEX G І ЗАДЕКЛАРОВАНІ – ГРЕС

|  | РОЗМІР ТА ПЛОСКІСТЬ ПОВЕРХНІ | НОМІНАЛЬНИЙ РОЗМІР Н |                       |
|--|------------------------------|----------------------|-----------------------|
|  |                              | 7 cm ≤ Н < 15        | Н ≥ 15 cm             |
| дослідження згідно зі стандартом PN-EN ISO 10545-2 | довжина                      | ± 0,9 мм             | ± 0,6% і max ± 2,0 мм |
|  | ширина                       | ± 0,9 мм             | ± 0,6% і max ± 2,0 мм |
|  | товщина                      | ± 0,5 мм             | ± 5% і max ± 0,5 мм   |
|  | відхилення від прямого кута  | ± 0,75 мм            | ± 0,5% і max ± 2,0 мм |
|  | плоскість поверхні           | ± 0,75 мм            | ± 0,5% і max ± 2,0 мм |

|  |   | PN – EN 14411:2013-04 ANNEX G і задекларовані   |   |
|--|---|---|---|
|  | ФІЗИЧНІ ПАРАМЕТРИ   | ВИМОГИ  | СЕРЕДНЄ ОТРИМУВАНЕ ЗНАЧЕННЯ   |
|  | Водопоглинання, дослідження згідно зі стандартом PN-EN ISO 10545-3  | E ≤ 0,5%  | 0,05% – 0,10%   |
|  | Руйнівна сила, дослідження згідно зі стандартом PN-EN ISO 10545-4   | для товщини < 7,5 мм – ≥ 700 Н<br>для товщини ≥ 7,5 мм – ≥ 1300 Н                               | 1300-1500 Н<br>2000-2200 Н  |
|  | Міцність на згинання, дослідження згідно зі стандартом PN-EN ISO 10545-4  | > 35 Н/мм <sup>2</sup>  | 40-50 Н/мм <sup>2</sup>   |
|  | Стійкість до стирання, дослідження згідно зі стандартом PN-EN ISO 10545-7   | згідно з декларацією виробника  | клас 3 – 4  |
|  | Морозостійкість, дослідження згідно зі стандартом PN-EN ISO 10545-12  | необхідна   | стійка  |
|  | Хімічна стійкість, дослідження згідно зі стандартом PN-EN ISO 10545-13<br>– до дії кислот і солей малої концентрації,<br>– до дії кислот і солей сильної концентрації,<br>– до дії побутових хімічних речовин / солей для плавальних басейнів | згідно класифікації виробника<br>– мін. B   | – LA<br>– HA<br>– A   |
|  | Стійкість до ковзання, дослідження згідно зі стандартом DIN 51130 + додаткові процедури   | згідно з декларацією виробника  | гладка поверхня і поверхня у рустикальному стилі – R9               |
|  | Вивільнення свинцю і кадмію<br>PN-EN ISO 10545-15   | вимагає Директиви Комісії 2005/31/ЄС<br>≤ 0,2 мг/літр щодо свинцю<br>≤ 0,02 мг/літр щодо кадмію | свинцю < 0,1 мг/дм <sup>3</sup><br>кадмію < 0,02 мг/дм <sup>3</sup> |
|  | Природна радіоактивність, згідно з інструкцією ITB 455/2010   | немає вимог   | нижче допустимих значень  |
|  | Стійкість до забруднень, дослідження згідно зі стандартом PN-EN ISO 10545-14  | мін. 3 кл. (GL)   | клас 5  |
|  | Стійкість до капілярних тріщин, дослідження згідно зі стандартом PN-EN ISO 10545-11   | необхідна   | стійка  |
|  | Стійкість до перепаду температур, дослідження згідно зі стандартом PN-EN ISO 10545-9  | необхідна   | стійка  |

Настоящий каталог не является коммерческим предложением в понимании Гражданского кодекса.  
Реальный внешний вид плитки может отличаться от представленного на фотографиях.

Все права защищены © CERRAD Sp. z o.o. 2023.

ИМЕЮЩИЕСЯ СЕРТИФИКАТЫ: Atest Higieniczny; соответствие стандарту PN-EN 14411:2013-04; на знак безопасности ; EN ISO 9001; EN ISO 14001.

Даний каталог не є комерційною пропозицією у розумінні положень Цивільного кодексу Польщі.  
Фактичний вигляд плитки може відрізнятися від товарів, представлених на фотографіях.

Всі права захищені © CERRAD Sp. z o.o. 2023.

ОТРИМАНІ СЕРТИФІКАТИ: Atest Higieniczny; відповідність стандарту PN-EN 14411: 2013-04; на знак безпеки ; EN ISO 9001; EN ISO 14001.



**CERRAD Sp. z o.o.**

ul. Radomska 49 B

27-200 Starachowice

tel. +48 800 237 723

[office@cerrad.com](mailto:office@cerrad.com)

[www.cerrad.com](http://www.cerrad.com)



[www.cerrad.com](http://www.cerrad.com)